

Zacisk Uniwersalny Gripple jest zaprojektowany do podwieszania wszystkich rur z zakresu do 89 mm.

## CECHY PRODUKTU

- **Szybkość** – do sześciu razy szybciej w porównaniu z tradycyjnymi metodami
- **Prostota** – montaż nie wymaga żadnych narzędzi
- **Uniwersalność** – zastępuje ponad 11 różnych rozmiarów zwiesi do rur o średnicy fi od 17 do 89 mm lub 168 mm (dot. dużej podkładki)
- **Wytrzymałość** – zwijana tuleja, wstępnie zamocowana do liny stalowej, zapobiegająca korozji galwanicznej
- **Wszechstronność** – szeroka gama gumowych podkładek zapewnia izolację drgań (redukcja hałasu > 18 dbA)
- **Moc** – 75 kg SWL o współczynniku bezpieczeństwa 3:1
- **Kompatybilność** – dostępna z kołnierzami rur Kooltherm/Armaflex do rur izolowanych
- **Bezpieczeństwo** – dostarczana w gotowych do użycia zestawach ze Wspornikami Gripple w celu łatwego przechowywania i redukcji odpadów

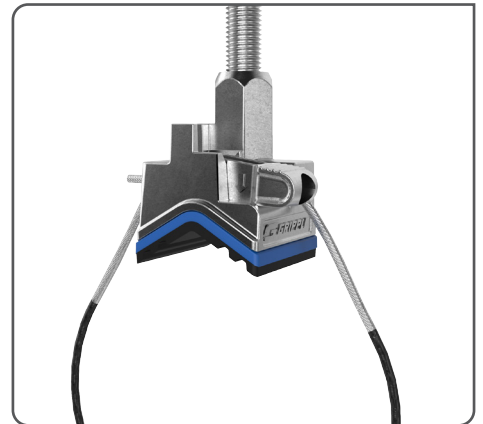

## MONTAŻ I REGULACJA

1.

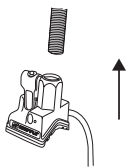

2.

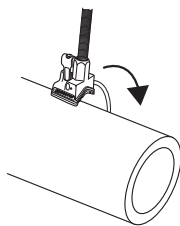

3.

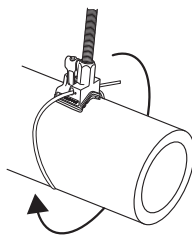

4. Blokada / Zwolnienie blokady 5.

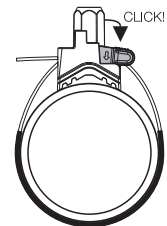
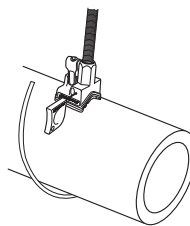

## SPECYFIKACJA

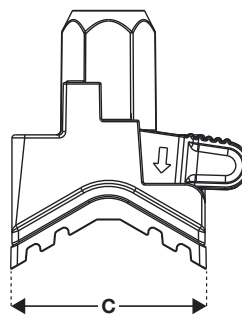
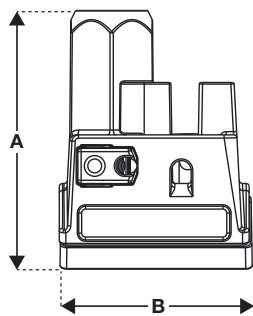

Wymiar	mm
A	40
B	29
C	29,5
D (Duża podkładka)	45
E (Duża podkładka)	40

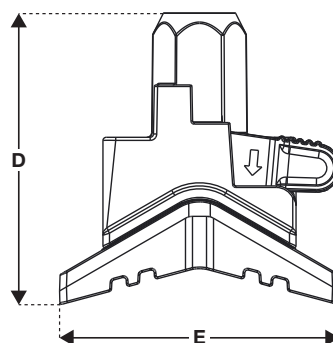

## PRODUKTY POWIĄZANE



W celu uzyskania dalszych informacji, prosimy o kontakt z nami lub odwiedzenie strony [www.gripple.com](http://www.gripple.com)

## DODATKOWE INFORMACJE

**Obciążenie znamionowe:**  
75 kg @ 3:1

### Materiał:

**Ostona** - Cynkowa typu ZA2

**Klin** - Spiekana stal utwardzona do min. st. 56 wg skali Rockwella (C)

**Sprężyna** - Stal nierdzewna (typ 302)

**Podkładka** - EPDM 4015 Shore A

### Aprobata:

Lloyds, TÜV, APAVE